

# EXPAIR

L'Extraction Par AIR

## KIT EXTRACTEUR MOBILE EXPAIR

### Pour extraire facilement vos fumées

Nos ventilateurs portables se distinguent pour leurs multiples applications et leur facilité d'utilisation : fumées de soudure, poussières, gaz d'échappements, vapeurs diverses, sciures ou tout simplement pour de la ventilation spécifique.

Raccordés à des conduits flexibles ils sont utilisables en tout lieu. Construit en aluminium, ils sont facilement transportables grâce à une poignée et une structure support.



Petit travaux de soudure



Nous avons déterminés 4 ventilateurs parmi notre gamme d'extracteur qui pourront répondre à toutes les configurations usuels.

| Débits                    | 800 M3/H   | 1500 M3/H  | 2200 M3/H  | 3500 M3/H   |
|---------------------------|--|--|--|---|
| Exemple d'applications    | - gaz d'échappement petits engins (scooter) de motoculteurs, tondeuse etc...<br>- travaux de soudure étain | - poste soudure ARC ; TIG ; MIC.<br>- gaz d'échappement VL-MOTO.<br>- Ventilation/aération zone confinées. | - grosses soudure ou aspirations multiples.<br>- gaz d'échappement PL et engins de TP. | - extraction sur plusieurs postes de soudures.<br>- forte ventilation/aération zone confinée. |
| Modèle extracteurs        | WPA-3-P  | WPA-5-P  | WPA-7-P  | WPA-8-P   |
| Code article              | 805W10   | 805W11 OU 12   | 805W15 OU 16   | 805W17  |
| Tension d'alimentation    | 220 Volt   | 220 ou 400 V au choix  | 220 ou 400 V au choix  | 400 V   |
| <u>Liaison flexible</u> : |  |  |  |   |
| *Aspiration :             | Dia 125 mm   | Dia 160 mm   | Dia 160 mm   | Dia 200 mm  |
| *Refolement :             | Dia 125 mm   | Dia 160 mm   | Dia 200 mm   | Dia 200 mm  |

### Ventilateurs :

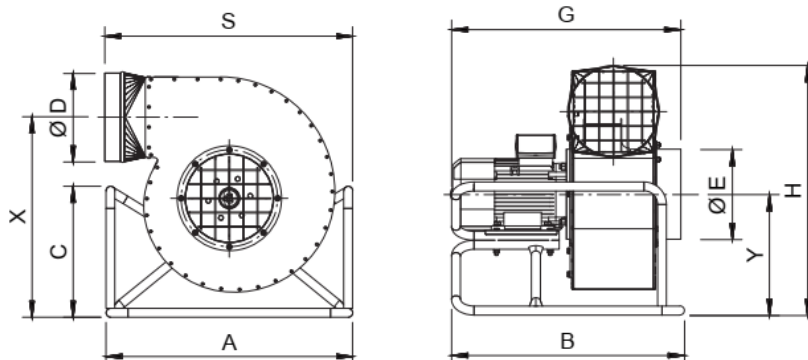

### Dimensions :

| Type        | A(mm) | B(mm) | C(mm) | D(mm) | E(mm) | S(mm) | G(mm) | X(mm) | Y(mm) | H(mm) |
|-------------|-------|-------|-------|-------|-------|-------|-------|-------|-------|-------|
| WPA-3-P-1-N | 465   | 425   | -     | 125   | 125   | 455   | 420   | 360   | 205   | 425   |
| WPA-5-P-1-N | 475   | 440   | -     | 160   | 160   | 465   | 440   | 425   | 235   | 500   |
| WPA-5-P-3-N |       |       |       |       |       |       |       |       |       |       |
| WPA-7-P-1-N | 615   | 515   | 355   | 200   | 160   | 615   | 515   | 480   | 285   | 525   |
| WPA-7-P-3-N |       |       |       |       |       |       |       |       |       |       |
| WPA-8-P-3-N | 615   | 515   | 355   | 200   | 200   | 625   | 515   | 500   | 300   | 605   |



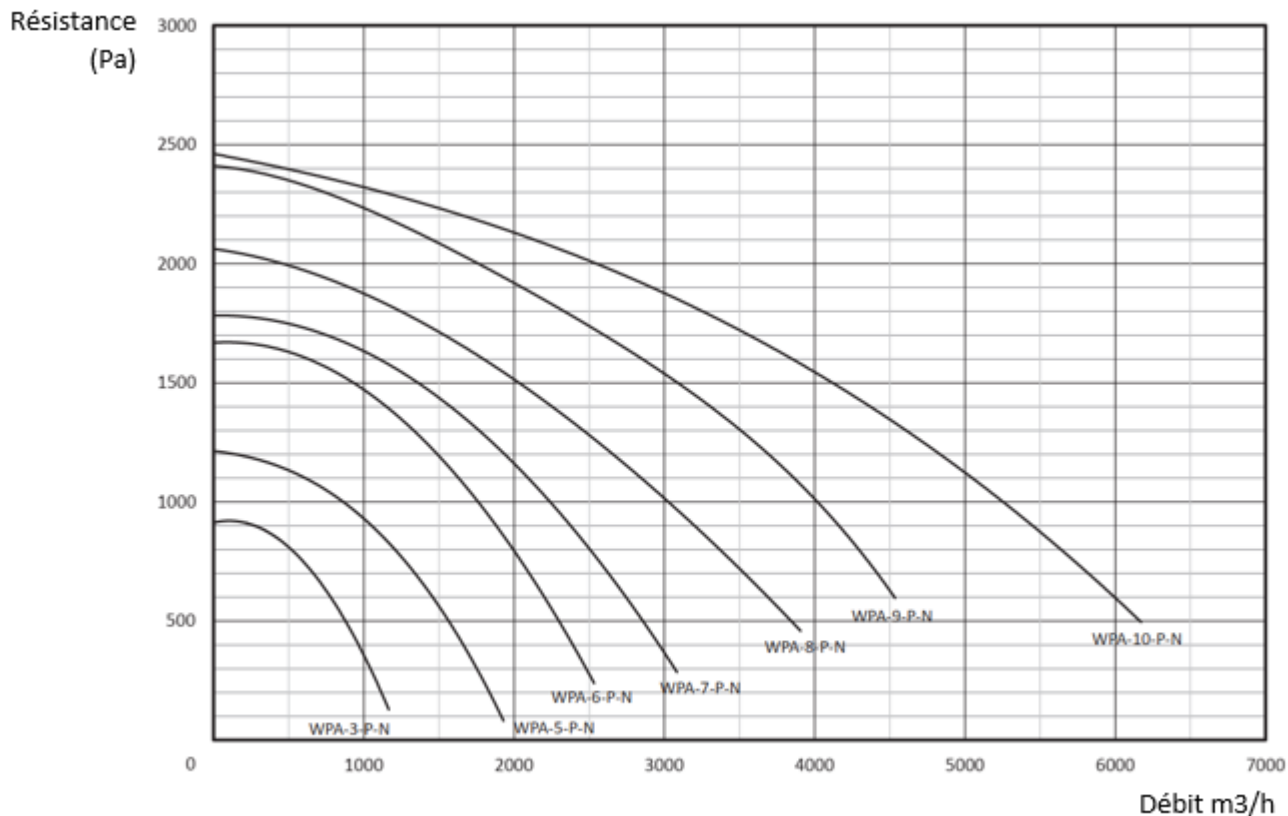

Données techniques :

| Type        | N° article | Vitesse (tr/min) | Voltage (V) | Puissance (kW) | IP | Niveau * sonore (dBA) |      | Débit (m3/h) | (Pa) | Poids (kg) |
|-------------|------------|------------------|-------------|----------------|----|-----------------------|------|--------------|------|------------|
|             |            |                  |             |                |    | à 1m                  | A 5m |              |      |            |
| WPA-3-P-1-N | 805W10     | 3000             | 230         | 0.25           | 54 | 78                    | 64   | 1160         | 940  | 12         |
| WPA-5-P-1-N | 805W11     | 3000             | 230         | 0.25           | 54 | 76                    | 62   | 1900         | 1250 | 18         |
| WPA-5-P-3-N | 805W12     | 3000             | 3x400       | 0.37           | 54 | 76                    | 62   | 1900         | 1250 | 18         |
| WPA-7-P-1-N | 805W15     | 3000             | 230         | 1.1            | 54 | 86                    | 72   | 3100         | 1800 | 26         |
| WPA-7-P-3-N | 805W16     | 3000             | 3x400       | 1.1            | 54 | 86                    | 72   | 3100         | 1800 | 26         |
| WPA-8-P-3N  | 805W17     | 3000             | 3x400       | 1.5            | 54 | 88                    | 74   | 3900         | 2500 | 35         |

Courbe des débits :



Accessoires :

| SM Buse aimantée   | Pied réglables  | Anneaux magnétiques  | Option Roulettes  |
|--|---|--|---|
|  |  |  |  |
| Permet une captation au plus près de la source                                     | Pour une aspiration à la hauteur requise  | Permet le maintien du conduit flexible   | Pour un déplacement facile de votre extracteur.                                       |

Les flexibles :

|  | Modèle | Diamètre | Température | Construction         |
|---|--------|----------|-------------|----------------------|
|   | ST-125 | 125      | 110°        | PVC avec spire acier |
|   | ST-160 | 160      | 110°        |                      |
|   | ST-200 | 200      | 110°        |                      |



**11D, route de Marcilly**  
**Z.A. du logis vert**  
**77165 SAINT-SOUPLETS**  
**Tél : + 33 (0)1 60 01 05 07**  
**Fax : + 33 (0)1 60 01 03 25**  
SARL au capital de 7648 € - 429 460 751 RCS MEAUX  
 Code APE-NAF 7112 B - Siret 429 460 751 00010